

Griffwerk Laufwagen Set Planeo X, max. 60kg

Artikel-Nr.
65851/0910

Stärke
0 mm

Breite
0 mm

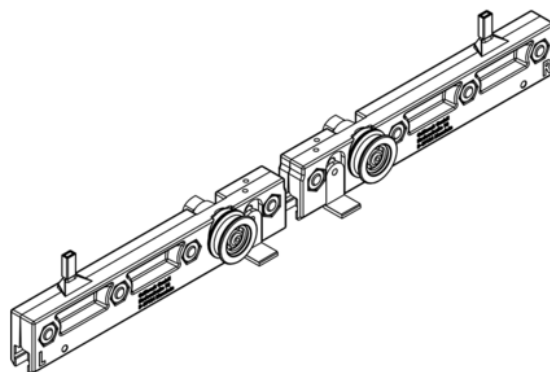

EIGENSCHAFTEN

SPEZIFIKATION

Gewicht **1 kg**

Beschlag

Belastbarkeit **60 kg**

Herstellernummer **480 05 58 00**

mehr Informationen <http://www.frischeis.at/shop/tur/beschlage/schiebeturbeschlage/griffwerk-laufwagen-set-planeo-x-max-60kg-p16095420>

QR-Code scannen und direkt zur Produktseite in
unserem Online-Shop gelangen.

